

Varenummer: 204350M1280D0S
 Beskrivelse: E+G Justerfod
 GN 43-50-M12-80-D0-S
 Note: S Uden møtrik, udvendig sekskant i bunden

Mål

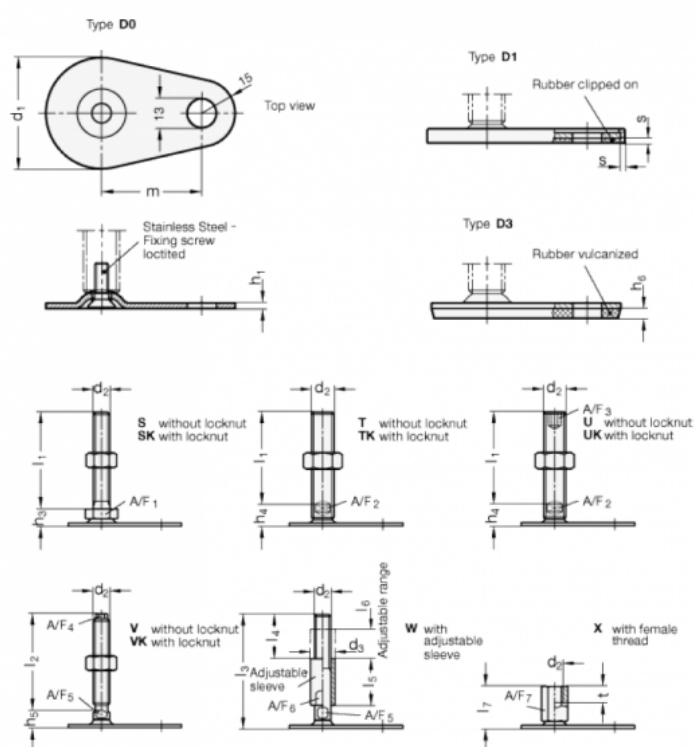

A/F1 = 17

s =

d1 = 50

d2 = M12

h1 = 2.5

h3 = 11

h6 =

l1 = 80

m = 45